

### Рекомендации по обслуживанию и эксплуатации мебели

Качество и комплектность изделия рекомендуется проверять в магазине при покупке в распакованном виде.

Рекомендуется привлечь для сборки изделия квалифицированных специалистов.

Мебель должна храниться и эксплуатироваться в помещениях с температурой не ниже +2° и не выше +40° и относительной влажностью от 45% до 70%

Сборка изделия должна производиться в порядке, изложенном в настоящей инструкции. В процессе эксплуатации изделий необходимо периодически затягивать ослабленные винтовые соединения. В случае необходимости перемещения изделия по помещению перед перестановкой необходимо полностью освободить его от груза (одежда, матрас и т.п.) Во избежание поломки изделия передвижение производить, приподнимая его над уровнем пола. Поверхность деталей мебели следует беречь от попадания влаги во избежание разбухания и отклеивания кромки.

Не допускается расположение мебели ближе 50см от отопительных приборов и других источников тепла, а также под прямыми солнечными лучами. Это вызывает ускоренное старение, выцветание покрытия и деформацию деталей мебели.

Не допускается попадание на поверхности деталей агрессивных жидкостей (спирт, бензин, ацетон и т.п.)

Пыль с поверхности деталей мебели удалять чистой и сухой салфеткой из мягкой ткани фланель, плюш и т.п.) Для очистки поверхностей от загрязнений использовать только специальные средства по уходу за мебелью, соответствующие характеру материала покрытия необходимо ознакомиться с инструкцией производителя).

Любые поверхности необходимо беречь от ударов твердыми предметами во избежание появления царапин, вмятин, трещин, сколов и т.п.

При эксплуатации изделий со стеклянными дверями, полками и зеркалами важно помнить, что эксплуатация деталей из стекла и зеркала с трещиной сопряжена с риском получения травмы. При появлении трещин необходимо немедленно заменить поврежденную деталь.

Не допускается эксплуатация мебели для лежания без матраса. Не рекомендуется вставать ногами на изделия. Во избежание несчастных случаев и повреждения купленной Вами мебели не разрешайте детям прыгать на кровати. Нагрузка должна распределяться равномерно и не превышать разрешенную допустимую нагрузку

**ВАЖНО:** несоблюдение вышеизложенных рекомендаций, повлекшее возникновение недостатков изделия, может являться основанием для утраты права на гарантийное обслуживание.

### Гарантии изготовителя

Гарантийный срок эксплуатации изделия составляет: мебель бытовая - 24 мес., мебель для сидения и лежания, мебель детская-18мес., мебель детская для сидения и лежания-12мес. Гарантийный срок при розничной продаже через торговую сеть исчисляется со дня продажи мебели.

В период гарантийного срока изготовитель гарантирует ремонт изделий или его замену, если потребителем не нарушены правила транспортирования, хранения, сборки и эксплуатации. Претензии предъявляются потребителем непосредственно в торгующую организацию, в которой была приобретена мебель, предъявив настоящую "инструкцию по сборке" и копию товарного чека.

Изготовитель гарантирует соответствие мебели требованиям ГОСТ 16371-2014 «Мебель» Общие технические условия, ГОСТ 19917-2014 "Мебель для сидения и лежания. Общие технические условия" и требованиям ТР ТС 025/2012 "О безопасности мебельной продукции". Срок службы изделия - 10 лет.

Предприятие-изготовитель оставляет за собой право без уведомления клиента вносить изменения в конструкцию изделия (в том числе замену фурнитуры), не ухудшающие его конструктивные и эксплуатационные характеристики.

**ВАЖНО:** сохраняйте, пожалуйста, инструкцию в случае повторной сборки мебели или рекламаций. В случае составления рекламации пользуйтесь обозначениями из данной инструкции по сборке.

С условиями гарантийного обслуживания, а также с рекомендациями по обслуживанию и эксплуатации мебели ознакомлен: \_\_\_\_\_ (подпись клиента)

Дата изготовления:

\_\_\_\_\_

Штамп ОТК:

Дата продажи:

\_\_\_\_\_

Штамп магазина:



## Инструкция по сборке



### Шкаф для белья 43.04 «Стефани»

пр.КН.НМ.43.04.00.00.00

2150 \* 540 \* 410  
(высота\*ширина\*глубина)





















ООО МФ "Олимп-мебель"

Россия, 606400, Нижегородская область, г. Балахна, ул. Челюскинцев, 27

тел. 8(831) 266-00-29

сайт: [www.olmeco.ru](http://www.olmeco.ru)

№ поз.	Наименование	Размер детали			Кол-во, шт.	№ пакета
		Длина	Ширина	Толщина		
1	КН.НМ.43.04.00.01.00	1938	330	16	1	1/5
2	КН.НМ.43.04.00.02.00	1938	330	16	1	1/5
3	КН.НМ.43.04.00.03.00	1938	64	16	1	1/5
4	КН.НМ.43.04.00.04.00	1938	64	16	1	1/5
5	КН.НМ.43.04.00.05.00	540	388	16	1	2/5
6	КН.НМ.43.04.00.06.00	540	388	16	1	2/5
7	КН.НМ.43.04.00.07.00	504	300	16	2	2/5
8	КН.НМ.43.04.00.08.00	502	296	16	2	2/5
9	КН.НМ.43.04.00.09.00	1938			2	4/5
10	КН.НМ.43.04.00.10.00	1932	420	16	1	3/5
12	КН.НМ.43.04.00.12.00	1965	265	3	2	1/5
13	Профиль соединительный	1935			1	1/5
14	Фурнитура и инструкция				1	5/5

b1  26шт.	b2  26шт.	b3  26шт.	a1  6шт.	a2  6шт.	a3  1шт.	e1  4шт.
h9  1шт.	j14  2шт.	g1  8x30 12шт.	p7  4шт.	d8  8шт.	d2  3,5x16 58шт.	m3  1шт.
i2  8шт.	k3  Ø5мм 2шт.	k12  24шт.				

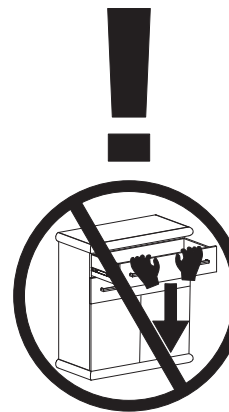
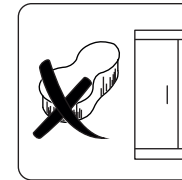
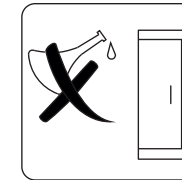
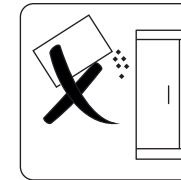
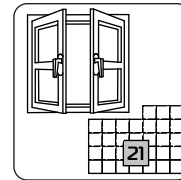
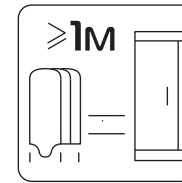
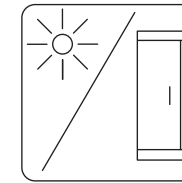
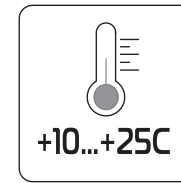
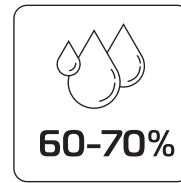
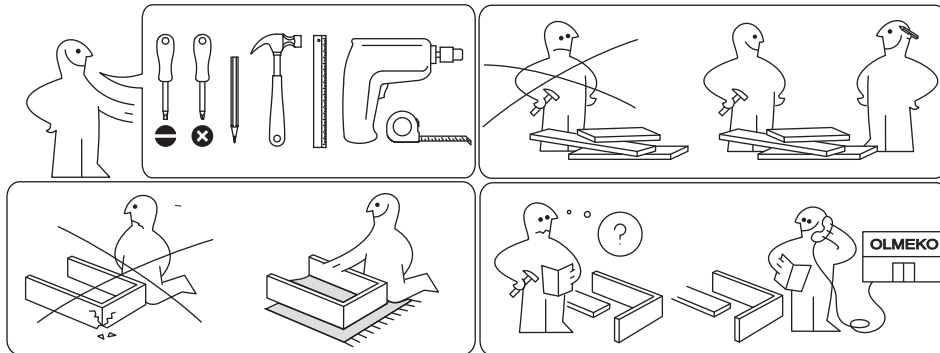

I

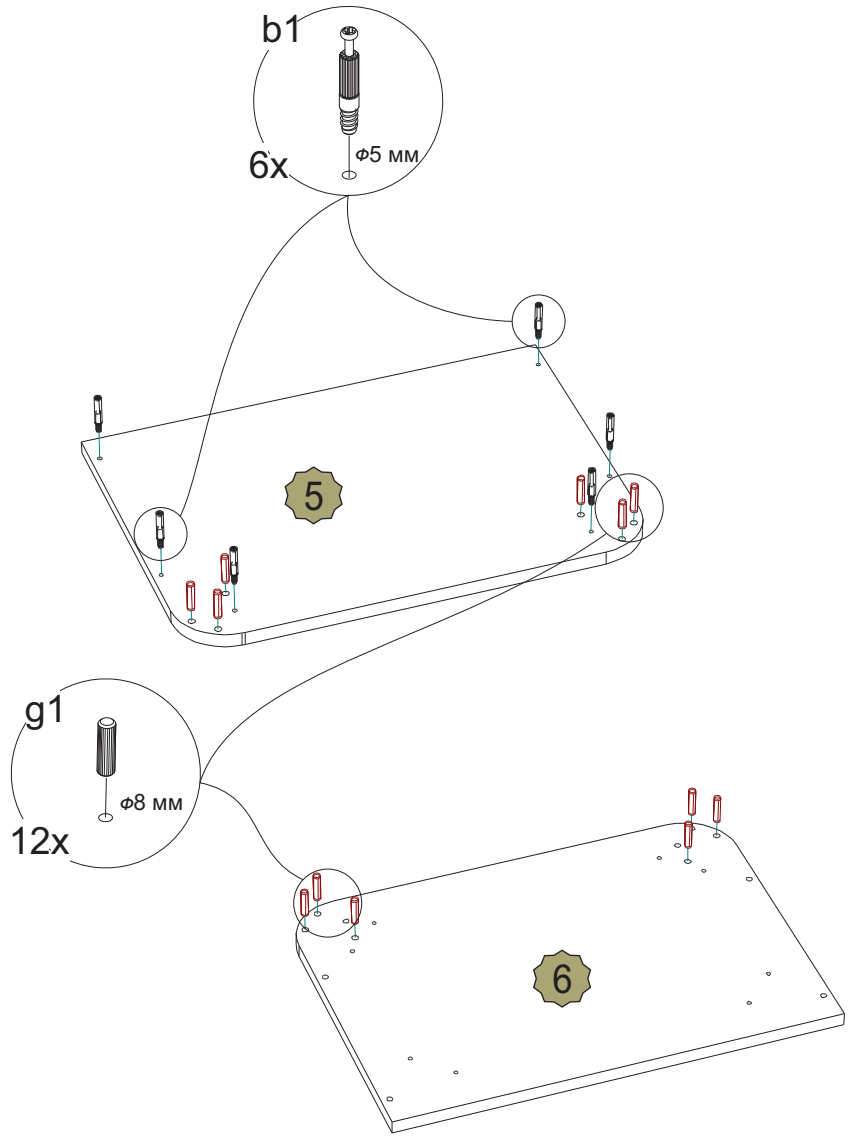
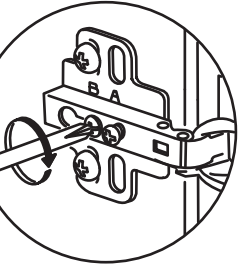
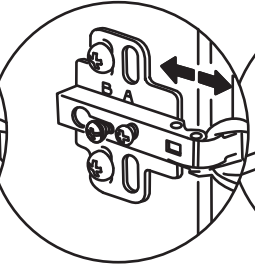
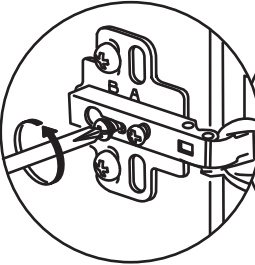
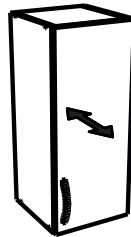
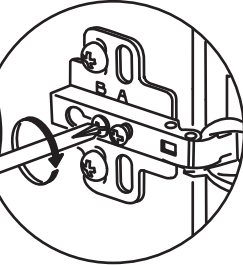
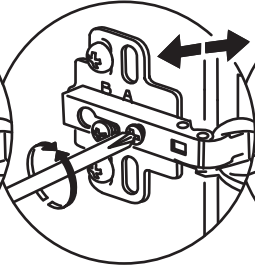
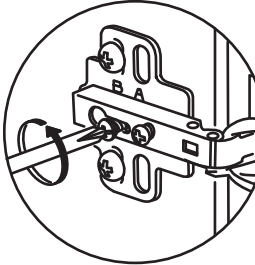
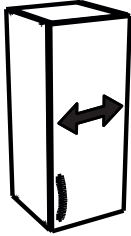
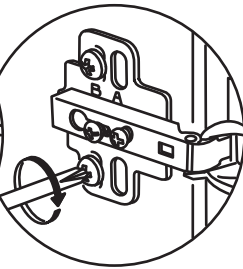
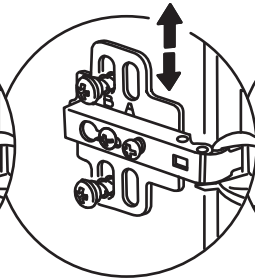
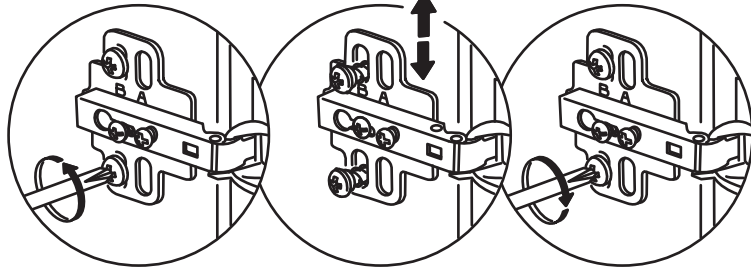
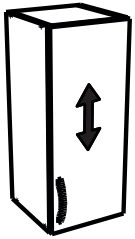

II

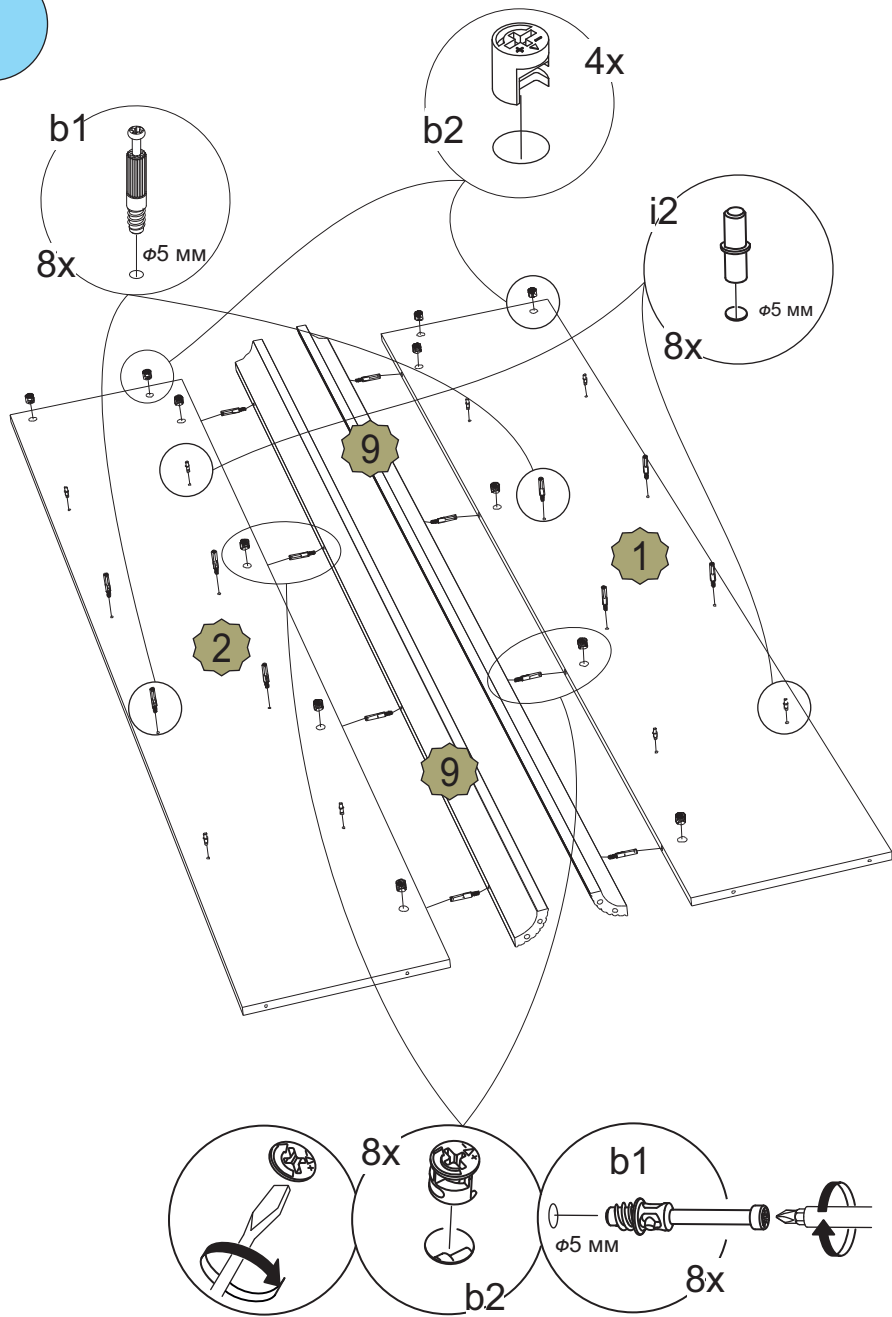

X

**Внимание!** Двери шкафа могут комплектоваться зеркалами, которые покупаются отдельно.



Схема расположения зеркала на двери.

Схема наклейки 2-х стороннего скотча. Внимание! Скотч наклеивать с обратной стороны зеркала.

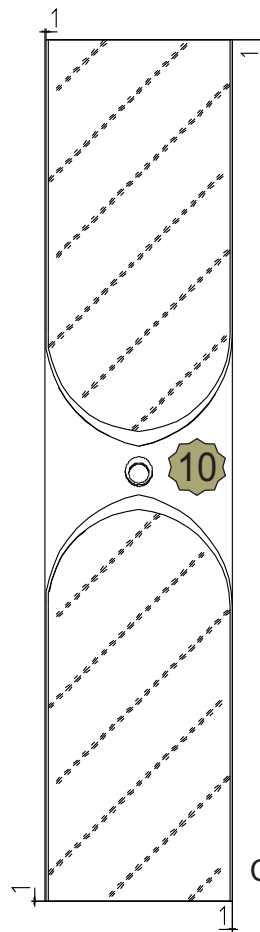
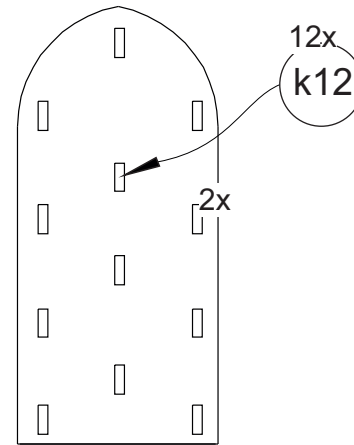

Поверхности склеивания зеркала и двери протрите и обезжирьте. Уложите подзеркальник с зеркалом на некоторое время в горизонтальное положение, для лучшего приклеивания.

IX

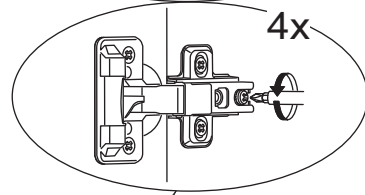
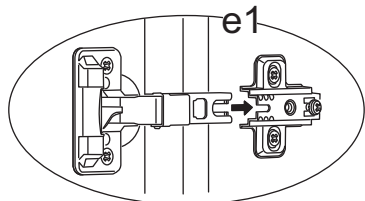
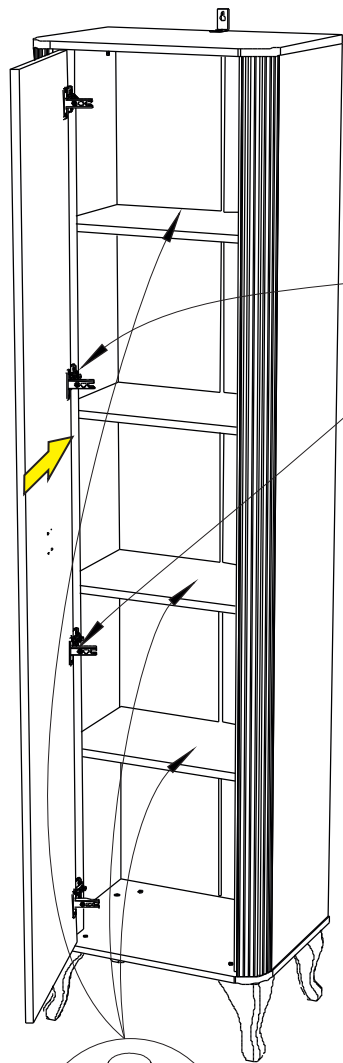

шкаф может  
быть правого  
и левого  
исполнения

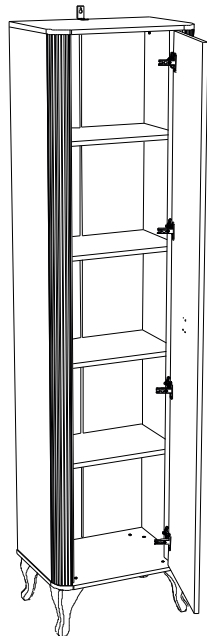

III

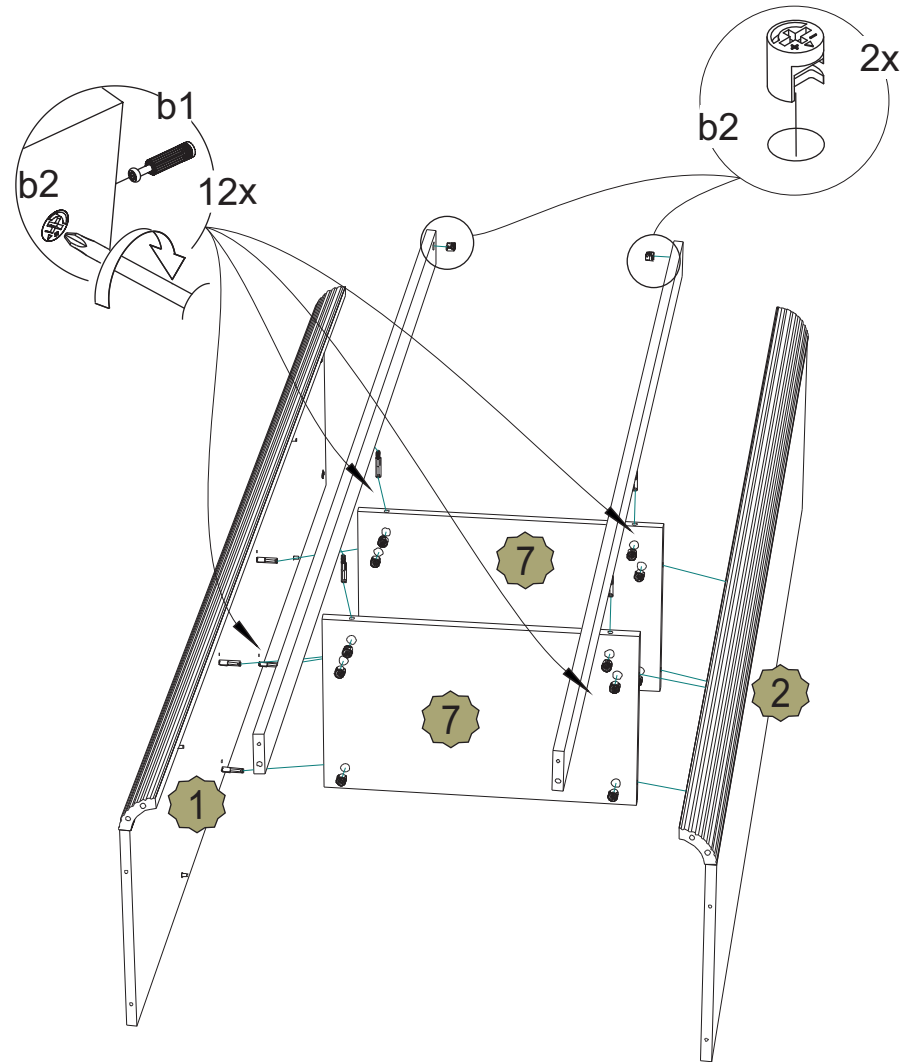

IV

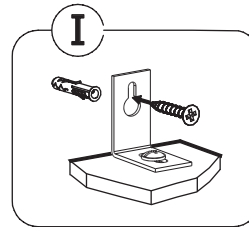
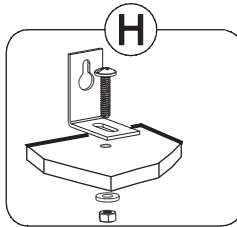
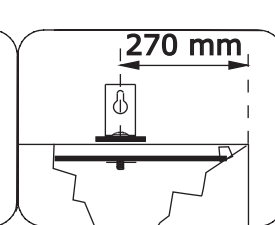
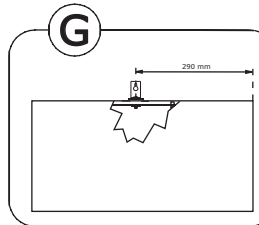
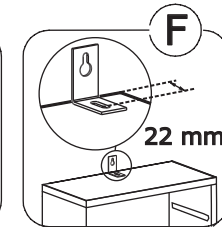
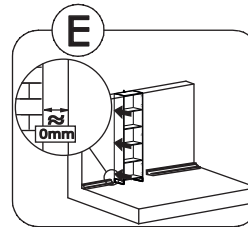
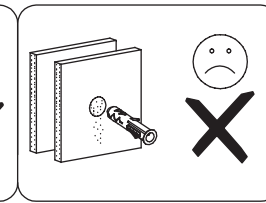
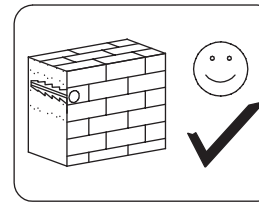
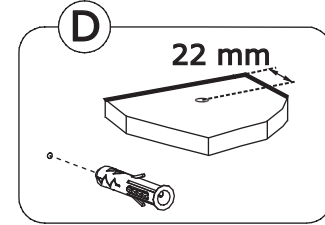
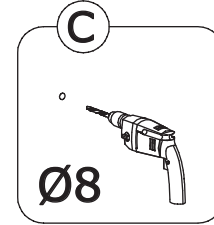
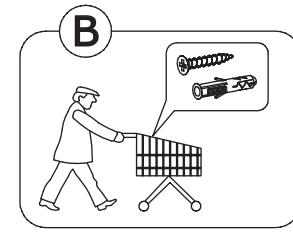
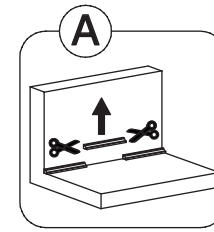
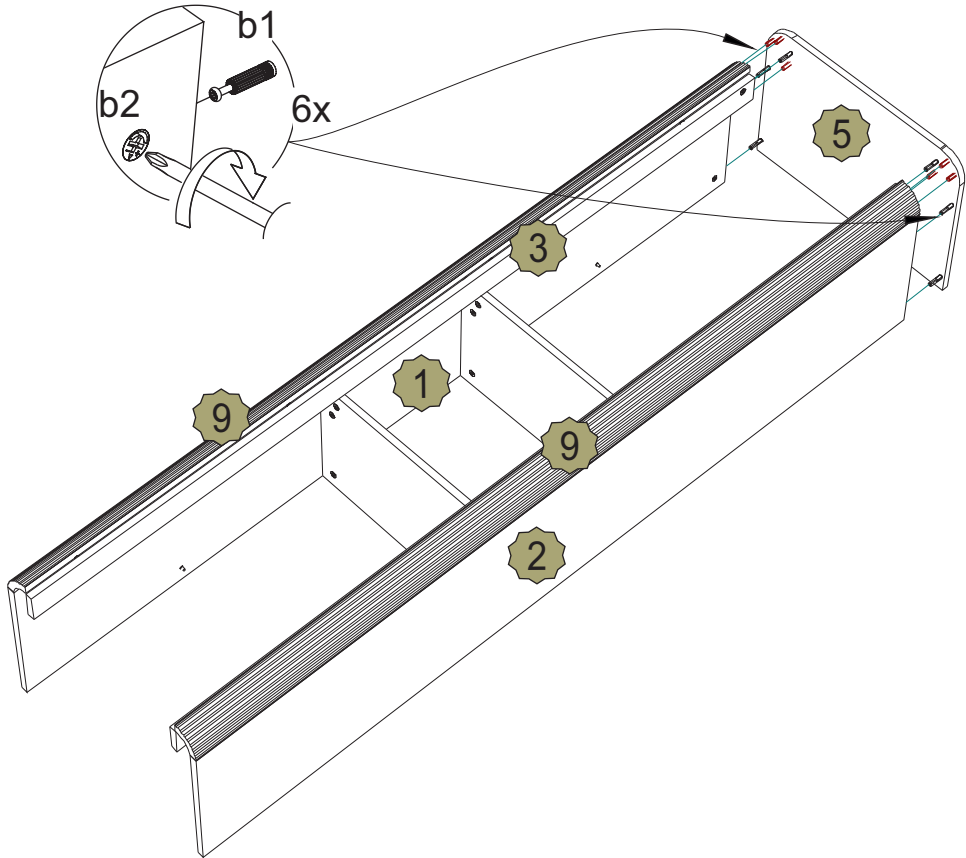

VIII

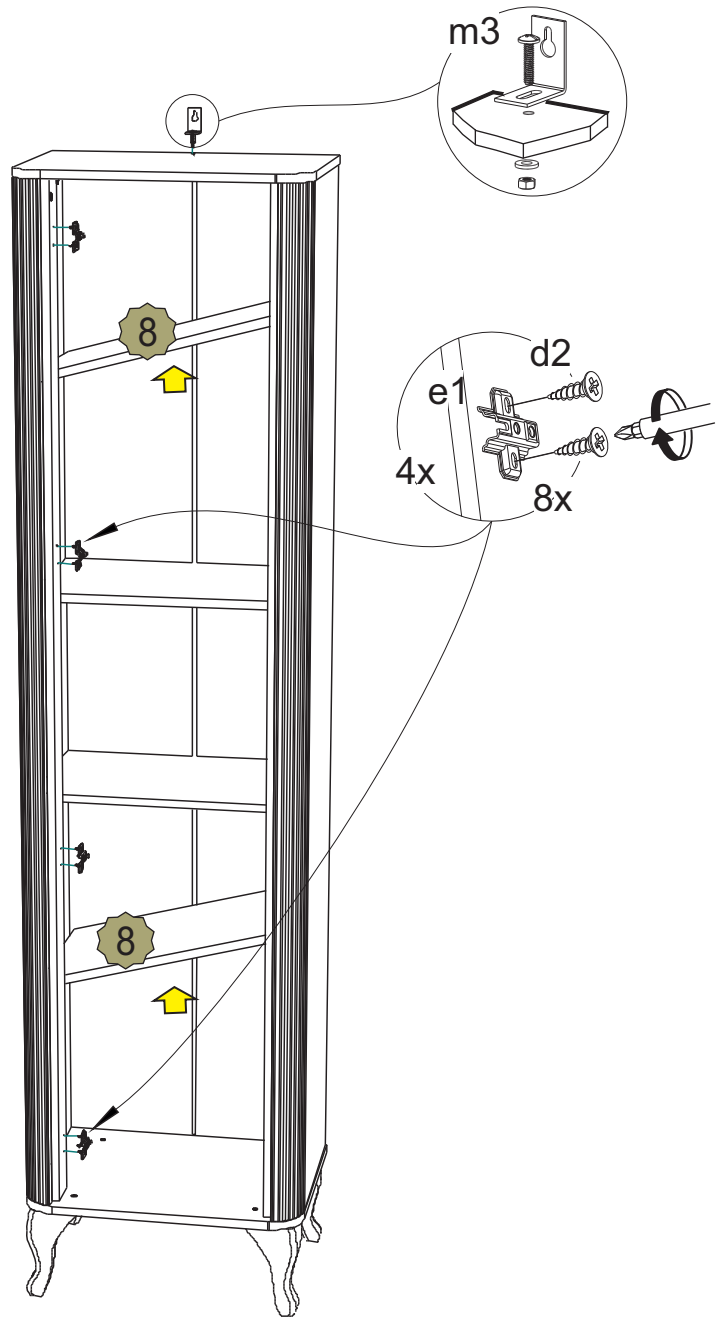

V

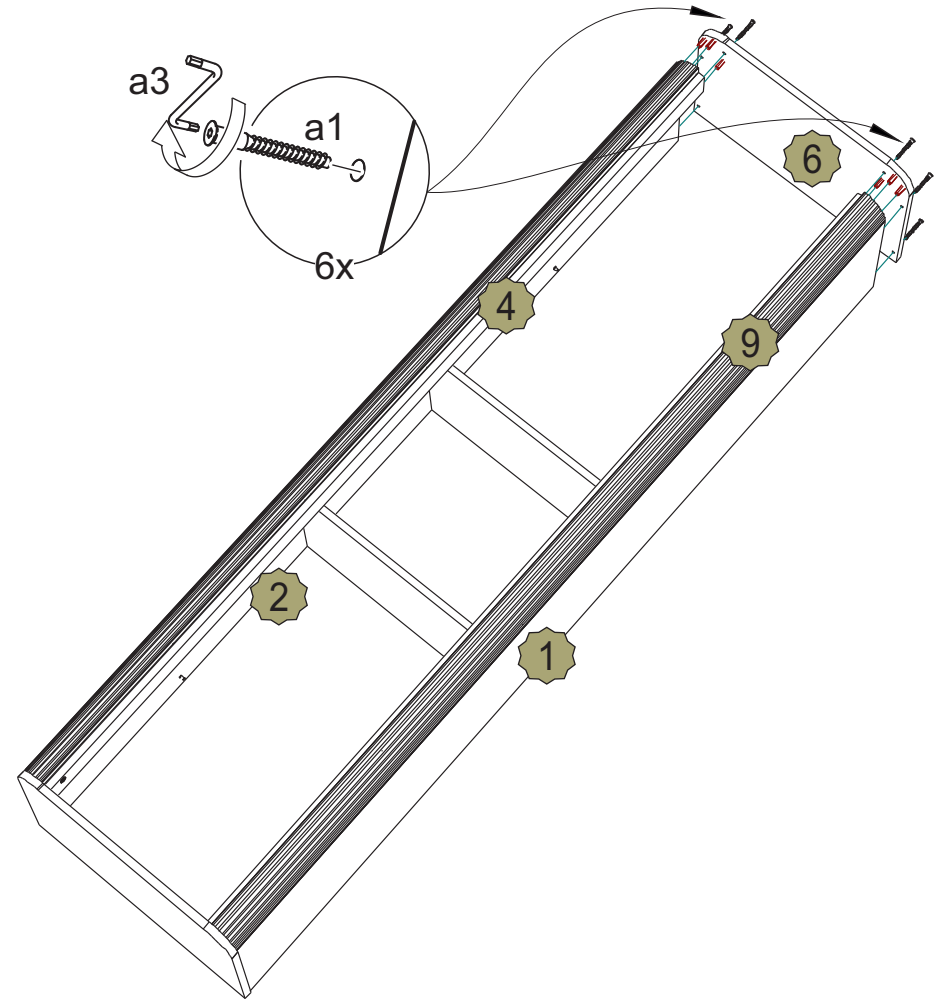

VI

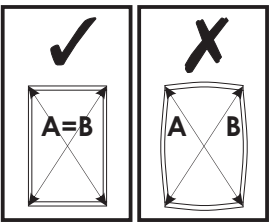
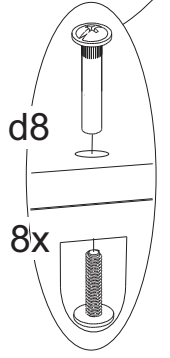
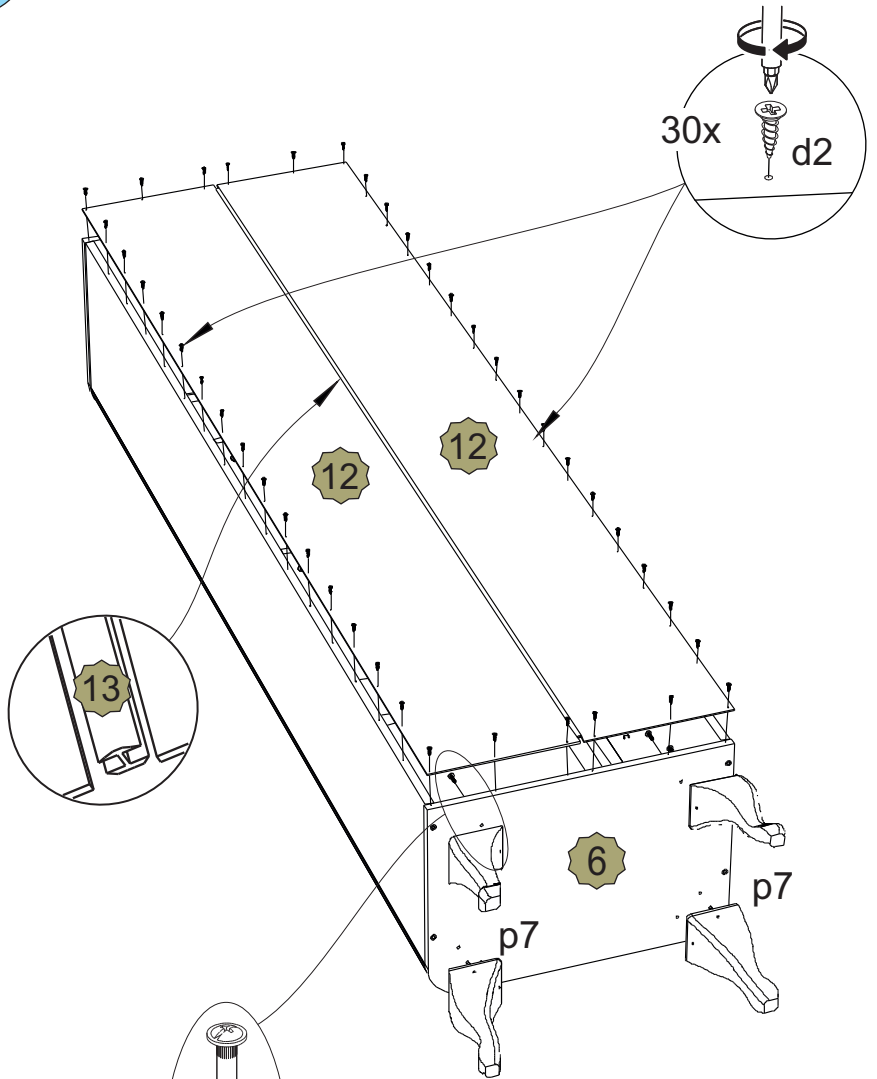

VII

